

KONICA MINOLTA

情報コミュニケーションを
活性化する
コンパクトサイズ複合機

1341f



13 枚/分
A4タテ
モノクロ

- スーパーG3 FAX
- プリンター*
- スキャナー*
- コピー
- PC-FAX*
- インターネット FAX*

*オプション装着時

Giving Shape to Ideas

情報コミュニケーションを活性化する高い拡張性。 マルチに活躍する、デスクトップ複合機。

ビジネスに求められるFAX・コピー・プリンター*・スキャナー*機能をコンパクトに集約した1341f。
さらにInformation server +PlusII*と連携することで高度なネットワーク機能に拡張可能です。
高機能を手軽に引き出すシンプルな操作性を備え、円滑な情報コミュニケーションを実現します。

*オプション

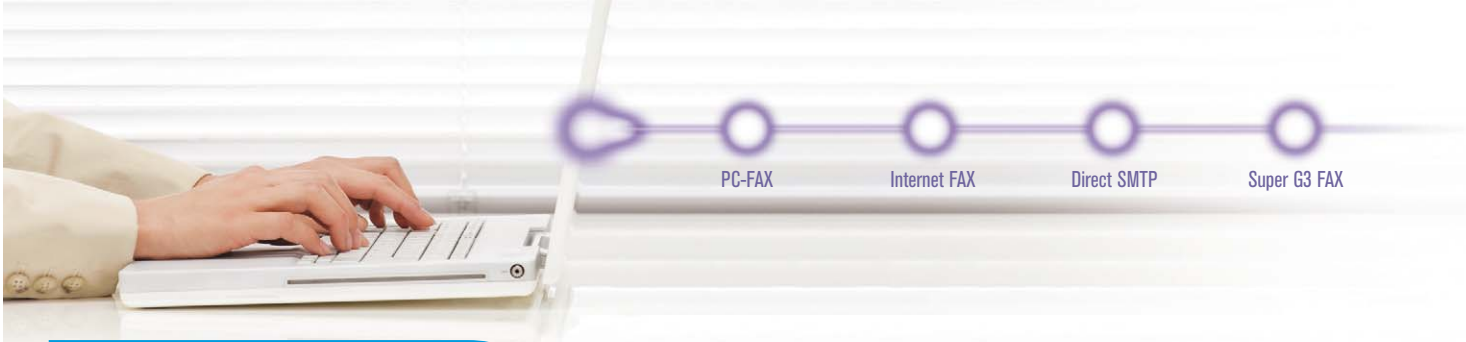

Easy Operation

コンパクトボディに大型操作パネル。ユーザー本位の設置性・操作性を追求。

大型漢字表示&部分タッチパネル採用

操作パネルには、大型漢字表示&部分タッチパネルを採用。各種機能設定や操作手順を漢字で分かりやすく表示。タッチパネルとの組み合わせにより操作性を向上させます。またバックライトにより暗い場所でも表示部をはっきり確認でき、スムーズな操作性を確保しています。



ご愛用スイッチキー

「発信元選択」や「送信確認証」など、よく使用する機能をあらかじめ登録すると、ワンタッチでON/OFFの切り替えが可能になります。

おまかせ機能キー

よく使う機能に必要な一連のキー入力をあらかじめ登録しておく、何度もキー入力することなく、ワンタッチで設定できます。

音声ガイダンス

ワンタッチ・短縮ダイヤルの登録や各種応用コピー、紙詰まりの解除方法などを音声で案内いたします。複雑な操作も音声に従ってスムーズに操作できます。また、FAX受信時も、アラーム音ではなく、「FAXを受信しました」と音声での通知もできます。



用紙サイズの設定や、拡大・縮小設定など、タッチパネルに直接触れて操作できます。

省スペース設計

幅480mm×奥行き645mmのコンパクトボディは、デスクサイドやカウンターなどに設置可能な省スペース設計です。

- 占有寸法：幅898mm×奥行645mm(手差し・排紙トレイを延ばした状態)
- 設置面積：幅450mm×奥行546mm(床面に接している部分の大きさ)



環境にやさしく

地球環境にも配慮した、エコロジーデザイン。

■電力消費を抑える「節電キー」搭載

一定時間本体を使用しない場合は、低電力モードからスリープモードに切り替わり、消費電力を抑えます。

■クリーナーレスシステム

ドラム表面に残った余分な廃トナーをリサイクルし、トナーを100%使い切る経済的で環境に配慮した設計です。

■グリーン購入法の規格をクリア

国の定めるグリーン購入法の判断基準に適合しています。

■エコマーク認定

(財)日本環境協会から、省資源、低廃棄物などの問題に取り組み、消費電力が小さく、地球環境に配慮した製品として認定を受けています。



グリーン購入法適合



3R・省エネ設計
エコマーク認定番号
06117079

オフィス文書の通信機器として必要な
強固なセキュリティー機能を搭載。



Network Scanner Network Printer



FAX Security

重要な情報伝達も先進のセキュリティー機能で確実な配信をサポート。

FASEC 1のガイドラインに準拠



抑止力を高めたさまざまなFAXセキュリティー機能を搭載し、情報通信ネットワーク産業協会が制定したガイドラインFASEC 1に準拠しています。

同報宛先確認機能

FAX同報送信を開始する前に同報宛先の確認画面が表示され、宛先に間違いがないか確認することができます。ワンタッチキーの押し間違いなどにより、予期せぬ相手に送信してしまう設定ミスの抑止に役立ちます。

ダイヤル2度押し機能

テンキー、短縮ダイヤル、ワンタッチキーで宛先を入力した場合、入力した宛先の再入力画面が表示されます。宛先を再入力することで入力間違いがないか確認でき、間違った相手先に送信するミスを抑止できます。

IDチェック送信機能

入力したFAX番号の下4桁と送信先番号の下4桁を照合し、一致した場合のみ送信します。
*相手先FAXに発信元番号が登録されている必要があります。

通信管理レポート/日報レポート

通信管理レポートを一定量蓄積後や一通信毎だけでなく、日報として毎日プリントアウトできます。休業日などは、後からまとめて出力もでき、FAX通信管理が容易に行えます。

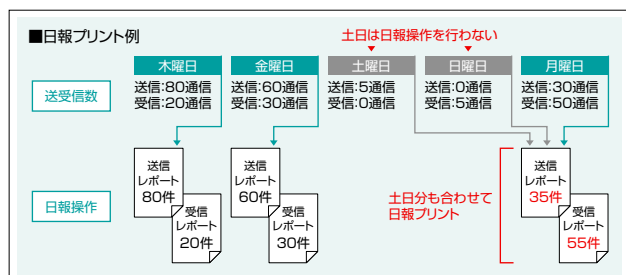

操作プロテクト機能

機能の操作や設定変更する際、プロテクトコードの入力を義務付けることができます。この設定によりコードを知らない人はFAX送信時、ワンタッチダイヤルの宛先しか送信できなったり、短縮ダイヤルリストや通信管理レポートの出力を制限することができます。

FAXアーカイブ

※オプション

FAXアーカイブを拡張することで、FAX送信した画像データはすべて保存されます。また、ログインしてからFAX送信を行う設定にすることで、利用者の特定から送信内容まで、「誰が」「いつ」「どこへ」「何を」といった送信記録を管理者が把握でき、リスクマネジメントに有効です。

誰が: 001:ユーザー001
いつ: 日時
2011/3/17 18:03
2011/3/17 10:46
2011/3/17 09:57
どこへ: 相手先名
安田株式会社 京都支店
株式会社 アカネ
三重株式会社
何を: [不明]

*送信内容は定期的に削除してファイル空き容量を確保してください。空き容量が無くなると送信できなくなります。インフォモニターを設定しておくことで空き容量が少なくなった時ポップアップで通知させることができます。

ユーザーログイン

※オプション

Information server +PlusIIにユーザー登録することによりFAX送信やコピー、スキャナー機能の利用者をログインユーザーに制限することができます。第三者による不正利用を抑止します。

その他のセキュリティー機能

- 閉域送信/受信機能
- セキュリティー受信 (強制メモリー受信)
- ダイレクトメール防止
- 同報送信禁止

Super G3 FAX

高速スーパーG3ファクス対応。スピーディーで効率的なビジネスワークを実現。

高速原稿読み取り&クイックメモリー送信

A4(ヨコ)原稿をわずか1.1秒(標準モード)で読み取ります。また、複数の原稿を送信する場合、1枚目の原稿を読み取り、すぐに送信開始。大量原稿の送信時も待ち時間の短縮ができ、次の作業に移ることができます。

短縮ダイヤル500件登録可能

よく送信する宛先を最大500件短縮ダイヤルに登録可能。少ない操作で宛先を設定でき、すばやく送信できます。グループダイヤルも32グループ登録でき、さらに順次同報送信も530件可能で効率よく送信作業が行えます。

FAXワーブ機能

指定時間内に受信したファクスをあらかじめ設定した宛先へ転送できます。また、ナンバーディスプレイ利用時には、あらかじめ登録した特定の相手先からのFAXを転送することが可能です。外出中や夜間に受信した原稿を外出先や自宅で確認できるので、迅速な情報伝達が可能になり、ビジネスチャンスを逃しません。

*回線の種類・サービス契約内容およびTA、ルーターの種類によっては、ご利用になれない場合があります。

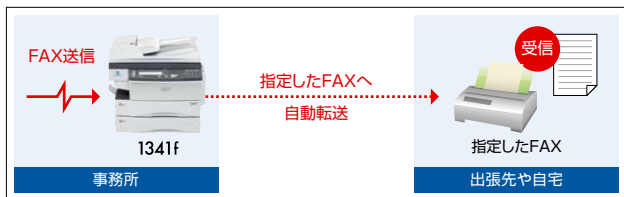

車検証読み取りモード

送信または、コピー時に画質を「車検証」に設定すると、車検証などの地模様や地色のある原稿の背景を読み取りません。送信時間を短縮でき、コピー時にはトナー消費を軽減できます。



90度回転送受信

受信原稿と給紙トレイの用紙セット方向が異なる場合は、自動的に90度回転させてジャストサイズで受信します。サイズ違いによって起こる原稿の縮小などを防ぎ、用紙のムダを抑えます。送信時も、メモリー読み込ませた原稿を90度回転させてから送信。相手先のFAX環境を気にせず送信できます。

*A4のみ対応

トリプルアクセス機能

コピー出力中でもボタン1つでFAXに切り替えできます。原稿の読み取り、プリント、通信、各種機能設定を完全に切り離し、同時にスピーディーな処理が行えます。

拡大送信

名刺や領収書などの小さい原稿を任意のサイズに拡大送信できます。FAX送信する前に、わざわざ拡大コピーをとる手間を省きます。



シート&ブック原稿混在送信

ADF(自動原稿送り装置)にセットできない製本された厚みのある原稿も、ガラス面から読み取り、コピーをとる感覚でそのまま送信できます。またブック原稿とADFからのシート原稿など、異なる原稿を混在させて送信することも可能で、作業効率を向上します。

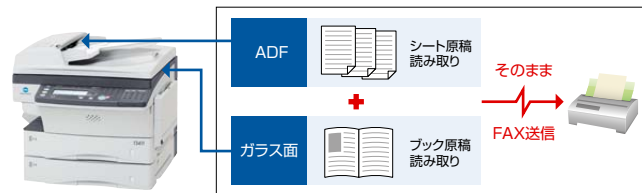

ダイレクトメール防止機能

指定した送信先からのFAXを受信しないように設定できます。迷惑FAXやダイレクトメールなど不要なプリントアウトを削減します。

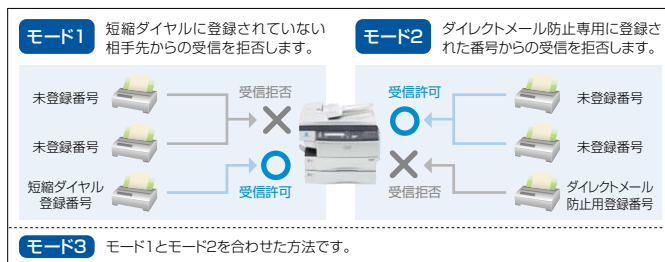

FAX(主な機能)

- 600dpi高画質モード
 - 256階調ハーフトーン
 - クリアスムージング機能
 - 高速1.1秒読み取り(A4ヨコ)&クイックメモリー送信
 - スーパーG3モード2秒台電送
 - 2回線収容マルチポート*
 - 90度回転送受信(A4のみ対応)
 - ADF(自動原稿送り装置):50枚×A4
 - ADF・ブック混在送信
 - 自動縮小受信
 - ページ合成/ページ分割受信
 - TEL/FAX自動切替
 - ワンタッチダイヤル:68カ所(ハードキー/短縮ダイヤルの内数)
 - 短縮ダイヤル:500カ所
 - グループダイヤル:32グループ
 - メモリー容量:32MB/最大64MB*
 - 車検証読み取りモード
 - 代行受信(A4標準原稿):約1,900枚~約4,600枚*
 - 発信元宛名表示
 - メモリーバックアップ24時間(標準32MB時)
 - トリプルアクセス機能
 - 順次同報:530カ所
 - 通信管理レポート
 - 発信元漢字入力
 - ナンバー・ディスプレイ対応
 - ご愛用スイッチキー(8キー)
 - 済スタンプ
 - 発信元名選択(3種類)
 - Fコード通信
 - セキュリティー受信
 - FAX&コピー機能
 - FAXワーブ機能
 - ダイレクトメール防止機能
- *オプション

COPY

高速・高画質コピーが高品位なオフィス文書作成をサポートします。

毎分13枚の高速・高画質コピー

毎分13枚(A4/タテ)のコピースピードと600×600dpiの高解像度を実現。また256階調で写真原稿もコントラスト豊かに表現します。

コピー予約

コピープリント中でも、別の原稿を読み込ませコピー予約ができます。プリント中のコピーが終わると、すぐに次のコピーを開始し、待ち時間を少なくします。

最大3段給紙+50枚マルチ手差し

標準の2トレイ(300枚×2)に、増設給紙ユニット*(300枚)を追加できます。さらにB4からはがきサイズまでセットできるマルチ手差しトレイ(最大50枚/A4)を合わせると、最大950枚の給紙容量を確保できます。用紙補給を頻繁に行う手間が省けます。

*オプション

本体標準トレイ<最大300枚>

本体標準トレイ<最大300枚>

増設給紙ユニット<最大300枚>
[オプション]



手差しトレイ
<最大50枚>

*給紙量は、64g/m紙にて換算

コピー <主な機能>

- 毎分13枚(A4タテ)コピー
- ファーストコピータイム10.5秒
- 濃度調整
- 固定倍率コピー(拡大:3段階/縮小:3段階)
- 任意倍率コピー(50~200%)
- 電子ソートコピー
- 各種応用コピー
- 2段カセット/3段カセット*
- マルチ手差し(50枚)
- おまかせ機能キー(3キー)

*オプション

自動原稿サイズ検知&回転コピー

コピー原稿をADF(自動原稿送り装置)や原稿台にセットするだけで自動的に用紙サイズを検知。定形サイズの等倍コピーがワンタッチで行えます。さらに、A5・B5サイズの原稿であれば、タテ・ヨコどちらにセットしても回転コピーにより原稿と同サイズの用紙で出力。サイズの向きを気にせずコピーでき、用紙のムダを省きます。

電子ソートコピー

複数枚の原稿を最大99枚まで丁合コピーできます。コピー後のページ並べ替えが不要になり、作業効率が大きく向上します。

便利な応用コピー機能

■ 集約(N in 1)コピー

2枚・4枚の原稿を、それぞれ縮小して1枚の用紙にまとめてコピーします。

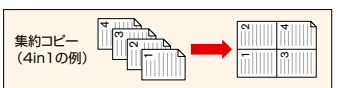

■ ページ分割コピー

ブック原稿などの見開きページを、片面づつ別々の用紙にコピーします。

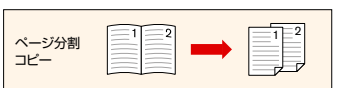

■ リポートコピー

1枚の用紙に同一原稿を2つ、または4つ繰り返してコピーします。

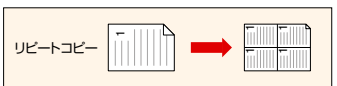

Printer & Scanner

*プリンター機能、TWAINスキャナー機能を追加する場合はオプションのOP-500が必要です。

*ネットワークプリンター、ネットワークTWAINスキャナーとして利用する場合は、オプションのInformation server +PlusIIまたはOP-500とNP-500が必要です。

快適なドキュメント処理を可能にする、プリンター&スキャナー機能。

毎分13枚・600dpiプリント出力

Windows対応のプリンターとして毎分13枚(A4タテ)の高速・高画質プリントを実現。B4からA5の定形サイズはもちろん、はがきや定形外の用紙もプリント可能。OHPシートや厚紙などさまざまな種類の用紙にも対応しています。また、応用機能の設定もプリンタードライバーの画面上からスムーズに行えます。

Information server +PlusII装着時

OP-500装着時

高速TWAIN対応スキャナー

最大A3サイズの原稿を簡単操作で1.5秒*1の高速スキャンング、パソコン上のTWAIN対応アプリケーションソフト*2から取り込むことができます。紙出力されたFAX受信文書や手書き文書等をスキャナー機能でデータ化すれば、パソコンで管理することができます。また複数枚原稿もADF(自動原稿送り装置)を活用し連続で読み取りが可能。スピーディーな紙文書のデータ化が可能です。

*1:A4タテ、300dpi時 *2:アプリケーションによっては対応できないものがあります。

Information server +PlusII装着時

OP-500装着時

ネットワーク対応

オプションのInformation server +PlusIIまたはプリンターコントローラーキット(OP-500)とネットワークプリンターキット(NP-500)を装着することにより、LAN上の共有プリンター・スキャナーとして活用できます。幅広いネットワーク環境に対応し、パソコンが増えてもプリンターを増やす必要がなく、オフィスの省スペース化を実現します。

Information server +PlusII装着時

OP-500、NP-500装着時

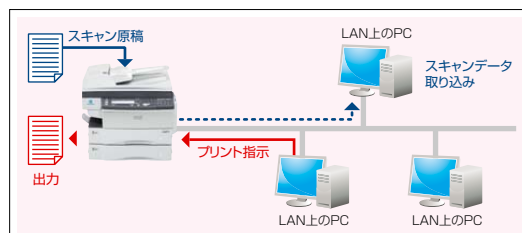

1341fiにオプションを装着したものです。

プリンター <主な機能>

- 毎分13枚(A4タテ)プリント
- 25~200%ズーム
- 印字濃度設定
- ソート
- 集約プリント(8/4/2 in 1)

通信管理や各種設定をサーバーレスのシンプルな操作性で運用。

Information server +PlusIIとの連携により、様々な通信管理や保存データの配信・閲覧などをサーバーレスで運用できます。汎用Webブラウザから操作するため、新たなクライアントソフトも不要で、パソコンの増設やOSの変更にも柔軟に対応可能。Webインターフェースを用いた分かりやすい画面表示に、シンプルで直感的な操作性を備え、オフィスのサーバーレス化やシームレスな情報共有に貢献します。

ネットワーク機能に拡張

紙文書の電子化から、情報共有を効率化する多彩なネットワーク機能に拡張可能。高度な機能を手軽に活用でき、高効率なワークフローの構築をサポートします。

ネットワーク
スキャナー

PC-FAX
送信/受信

インターネット
FAX

ダイレクト
SMTP通信

ネットワーク
プリンター

インフォモニター&ポップアップ

FAXの送受信完了やプリント完了、データの新着情報などポップアップでお知らせします。リアルタイムで通知されるため、確認の手間を省き業務効率が向上します。

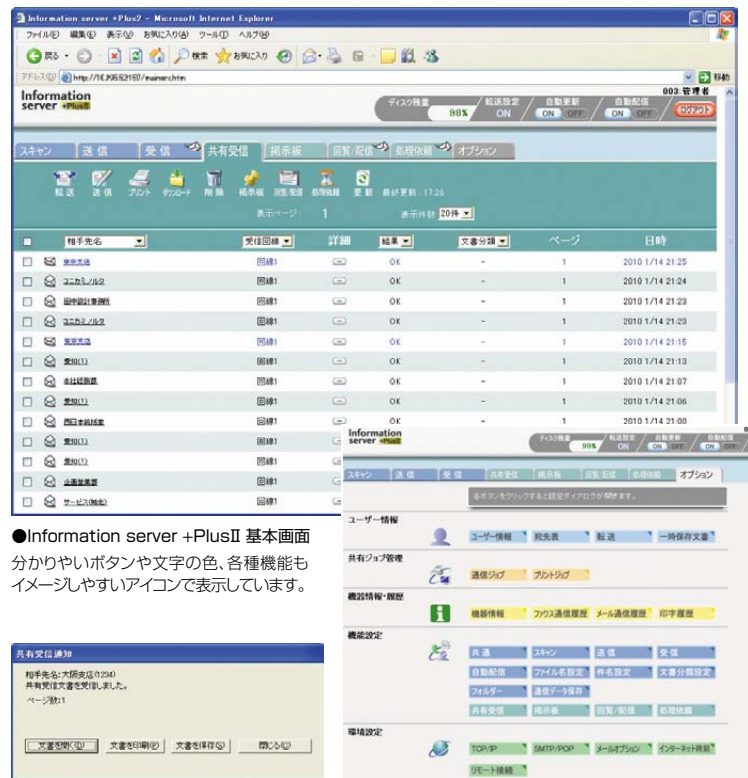

Network Scanner

Scan to Web

スキャンデータをInformation server +PlusIIのメモリーに一旦保存、ネットワーク上のパソコンでWebブラウザからアクセスし、データの閲覧やダウンロードが可能。

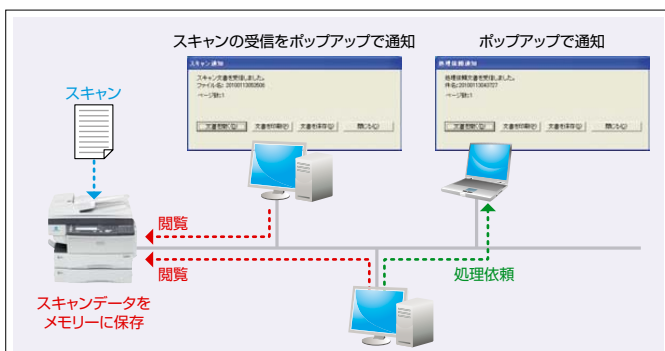

電子化による効率的な情報共有システムを構築

Scan to Folder

スキャンデータをクライアントPCの共有フォルダーやサーバー内の特定フォルダーに直接送信。サーバーレスの環境でも、すばやくデータ共有できます。

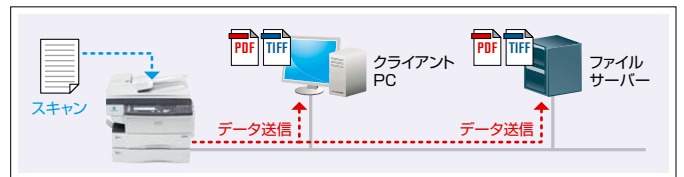

Scan to E-mail

操作パネルでメールアドレスを指定し、スキャンデータをそのまま添付ファイル(TIFF、PDF)にしてE-mailで送信します。一度パソコンに保存する必要がなく、情報伝達を効率化します。

*メールサーバーが必要です。



ユーザーにやさしく

ファイル名によく使うネームを登録可能

よく使うネームを登録し、スキャンデータのファイル名として使用できます。手間と手入力によるミスを減らし、スキャン作業もスムーズです。

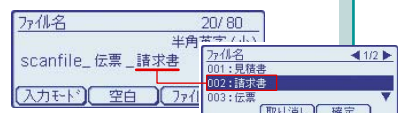

ペーパーレス受信

受信文書はInformation server +PlusIIのメモリーに一旦保存。パソコンにはポップアップで受信を通知し、ブラウザから文書を開覧し、必要に応じてプリントアウトや回覧の指示ができます。Fコードや発信元番号(TSI)、ナンバーディスプレイの番号情報により振り分け、個別のユーザーへの通知や自動転送も可能です。

電子データとして管理
回覧・閲覧
インフォモニターを使ってポップアップ通知
受信文書をメモリーに保存
外出時はスマートフォンやパソコンに転送(ファイル形式:PDF、TIFF)
 *スマートフォン機種によりアプリケーションのインストールが必要な場合があります。

■ダウンロードユーティリティ
 PC-FAX受信したFAX文書をネットワーク上の特定のフォルダーに自動的に保存します。データをあらかじめ設定した時間に指定したフォルダーに格納し、バックアップをとったり自動的にファイルを削除してストレージを確保することもできます。

パソコンからダイレクト送信

パソコンで作成した文書を、ダイレクトにFAX送信可能。直接データを送信するため、汚れや劣化の少ない鮮明な状態で相手に届きます。従来必要だった送信原稿を一度プリントアウトする作業が不要で、ペーパーレス化を促進します。また、メールアドレスを宛先に指定した、メールとFAXの混在同報にも対応しています。

パソコンから直接FAX送信
電話回線
インターネット
FAXで受信
添付ファイルとして受信

■異なるアプリケーションで作成した複数データの一括送信
 WordやExcelなど、Windowsの異なるアプリケーションで作成した複数のデータもプリントアウトすることなく、パソコンから一括して送信可能です。必要に応じて標準搭載の「送信案内書」(編集可能)も添付し送信できます。

「送付状」をWordで作成 → 本体メモリーに一時保存 → 「送付状」を付け加える → 送信
 「見積書」をExcelで作成 → 「送付状」を付け加える → 送信

*操作にはFAXドライバーのインストールが必要です。

環境にやさしく

時間や曜日を細かく指定し、ペーパーレス受信。

「不要なダイレクトメールで用紙を無駄にしたいけど、全ての受信をペーパーレスにすると業務に支障が…」という場合には、曜日や時間を指定してペーパーレス受信に設定できます。

- 「夜間(20時~翌朝8時)と休日(土日)はペーパーレス受信」など柔軟に設定可能。
- 急ぎの仕事の場合は「土日は自宅のFAXに転送」といった設定も可能です。



管理者にやさしく

パソコンのWeb画面で各種設定や確認を行えます。

■宛先表も自席から登録

短縮ダイヤルの登録や変更、削除はパソコンの画面上で作業できます。CSV形式によるインポート、エクスポートもでき、既存のデータベースを活用可能です。
 *Information server +PlusIIの宛先表ではvCard形式も可能です。



■送信結果や受信内容の確認

従来は「管理レポート」などでしか確認できなかったFAX送受信の履歴を、パソコンの画面でリアルタイムに確認できます。

W-NET FAX

インターネットFAX

インターネット環境を利用しFAXを送受信できます。メールアドレスへ送るためPCへの送信も可能。最高600dpiの高画質データを高速で送信できます。

*インターネットFAXは相手先の通信環境がITU-T T.37およびW-NET FAXに準拠している必要があります。

本社
支店
インターネット/VPN
インターネット
POP受信
IPアドレスへ送信
相手先のメールアドレスへ送信
FAXで受信
添付ファイルとして受信
メール受信

ネットワーク環境を活用し、通信コストを削減

ダイレクトSMTP通信

イントラネット内の対応機間において、相手機のIPアドレスを直接指定し送信。既存のVPNなどを利用すれば、リアルタイムなFAX通信が可能です。

*IP-FAXは相手先がW-NET FAX Direct SMTPに対応している必要があります。



■リレポート機能

ネットワーク障害などで送信エラーになった場合に、同じ宛先のG3FAX番号に自動で切り替えて送信します。万が一のトラブル時も安心です。

■低コスト通信&双方向通信が可能

従来の電話回線によるFAXに比べ、固定費内での通信が可能。既存のネットワーク環境を活用するため導入費を抑え、遠隔地とのFAXも低コストなため、コスト削減に繋がります。また、双方向通信が可能のため、受信中の送信や送信中の受信も行えます。

■クイックFAX

複数枚の原稿を送信する際、原稿全ての蓄積完了を待たずに順次送信を開始。FAX送信に掛かる時間をトータルで短縮できます。

■ 1341fの主な仕様

形式	デスクトップ
読取り/書き込み解像度	読取り/書き込み:600dpi×600dpi
階調	256階調
メモリー	標準:32MB 最大:64MB (オプション)
複写原稿	シート、ブック、立体物
最大原稿サイズ	自動原稿送り装置から:A3 原稿ガラス面から:B4
複写サイズ	本体レイ: B4, A4タテ, B5ヨコ, A5ヨコ 手差し: B4, A4タテ, B5タテ, ヨコ, A5タテ, ヨコ, 郵便はがき, 郵便往復はがき 不定形サイズ (幅:90~257mm, 長さ:140~364mm) 5種類登録可
複写紙種類	本体レイ:普通紙, 再生紙 手差し:普通紙, 再生紙, 厚紙, 特殊紙 (DHP, 郵便はがき, 郵便往復はがき, 封筒)
画像欠け幅 (等倍時)	先端:3mm±2mm 後端:3mm±2mm 手前・奥側:3mm±2mm
ウォームアップタイム	13秒 (室温20℃)
ファーストコピータイム	10.5秒 (A4タテ, 原稿ガラス面より第1トレイ給紙時)
連続複写速度 (枚/分)	13枚 (A4タテ)
複写倍率	固定倍率 1:1±1.3% 等倍 拡大 1:1.15/1.22/1.41 縮小 1:0.86/0.81/0.70
スーム	50%~200% (1%刻み)
給紙方式/給紙量	本体レイ2段:300枚×2 (64g/㎡紙), 手差し:50枚 (64g/㎡紙)
対応用紙坪量	本体レイ:60~78g/㎡, 手差し:60~120g/㎡
連続複写枚数	1~99枚
電源	AC100V±10% 50/60Hz共用
最大消費電力	860W
消費電力	節電モード (スリープモード時:6.5W, 低電力モード時:14W) 送信時:63W 受信時:800W コピー時:840W
エネルギー消費効率*	53kWh/年 区分:複合機c
大きさ (幅×奥行×高さ)	480×645×474mm
機械占有寸法 (幅×奥行)	898×645mm
質量	約35kg

*省エネ法 (平成25年3月1日付) で定められた複写機・複合機別の測定方法による数値

■ FAX機能 (標準装備)

伝送規格	G3, スーパー-G3
通信用線	加入電話回線、ファクシミリ通信網、NCC各回線
走査線密度	超高画質モード:600×600dpi, 1.6dot/mm×15.4lines/mm 高画質モード:8dot/mm×7.7lines/mm 標準モード:8dot/mm×3.85lines/mm 写真モード:8dot/mm×7.7lines/mm
通信速度	33600, 31200, 28800, 26400, 24000, 21600, 19200, 16800, 14400, 12000, 9600, 7200, 4800, 2400bps
符号化方式	MH-MR-MMR-JBIG
送信原稿サイズ	最大:A3 (自動原稿送り装置より)
記録サイズ	最大:B4 最小:A5ヨコ
電送時間	約2秒台*
ワンタッチダイヤル	68件 (短縮ダイヤルの上位68件)
短縮ダイヤル	500件
グループ登録	32グループ
順次同報通信	最大530件

*A4判700文字程度の原稿を標準画質 (8×3.85line/mm) で、スーパー-G3モード (ITU-T V.34準拠, 33.6Kbps) で送信時

■ 自動原稿送り装置 (標準装備)

形式	自動原稿送り装置
原稿サイズ	A3, B4, A4タテ・ヨコ, B5タテ・ヨコ, A5タテ・ヨコ
原稿の種類	普通紙, 再生紙 (52~105g/㎡)
原稿積載枚数	50枚 (A4:64g/㎡)
原稿交換速度	15枚/分 (A4タテ, 600dpi時)

■ スキャナー機能 (オプションのOP-500拡張時)

形式	白黒スキャナー
読取りサイズ	本体仕様準ずる
読取り解像度	600dpi×600dpi, 300dpi×300dpi, 200×200dpi
読取り速度	約1.5秒 (A4タテ, 300dpi, 自動原稿送り装置読み込み)
機能	TWAIN, ネットワークTWAIN (NP-500拡張時)
インターフェース	USB2.0 (Full-Speed), Ethernet 10Base-T/100Base-TX (NP-500拡張時)
対応OS	Windows Vista/Vista x64/7/7 x64/8/8 x64/8.1/8.1 x64/ Server 2003/Server 2008*/Server 2008 x64*/Server 2008 R2*/ Server 2012* 日本語版

*ローカルスキャナーには対応していません

■ プリンター機能 (オプションのOP-500拡張時)

形式	内蔵型
連続プリント速度	本体仕様準ずる
解像度	600dpi×600dpi
ページ記述言語	PCL6
内蔵フォント	日本語4書体 (MS明朝, MS P明朝, MSゴシック, MS Pゴシック), 欧文80書体
対応プロトコル	TCP/IP (NP-500拡張時)
対応OS	Windows Vista/Vista x64/7/7 x64/8/8 x64/8.1/8.1 x64/ Server 2003/Server 2008*/Server 2008 x64*/Server 2008 R2/ Server 2012 日本語版
インターフェース	USB2.0 (Full-Speed), Ethernet 10Base-T/100Base-TX (NP-500拡張時)

*最新の対応OSについては、弊社ホームページでご確認ください。

■ Information server +PlusIIの主な仕様 (オプション)

モデル名	WS-550
機能拡張	PC-FAX送受信, インターネットFAX, ダイレクト-SMTP通信, ネットワークGDIプリンター, ネットワークTWAINスキャナー, Scan to Folder, Scan to E-mail, Scan to Web
構成	内蔵型Webサーバー (100ユーザー)
メモリー	コンパクトフラッシュメモリー
メモリー容量	128MB
蓄積枚数	約2,900枚 (A4標準原稿/128MB)
インターフェース	Ethernet 10Base-T/100Base-TX
ネットワークプロトコル	TCP/IP
クライアント動作環境	Windows Vista/Vista x64/7/7 x64/8/8 x64/8.1/8.1 x64/ Server 2003*/Server 2008*/Server 2008 x64*/Server 2008 R2*/ Server 2012* 日本語版 ハード要件: 上記OSが推奨するPC/AT互換機/PC-98NXシリーズに準拠 推奨環境: 300MHzまたはそれ以上のPentium互換CPU, メモリー128MB (XPは256MB) 以上 ハードディスクに150MB以上の空き領域 (データ保存領域は除く)
対応ブラウザ	推奨:IE6.0, 7.0, 8.0
ビューアー	Windows標準TIFFビューアーなど*2
宛先表	本体:500件 (FAX番号のみ) Information server +PlusII:個人共有合わせて最大2,000件 ともに本体, PC上から利用可能

*1:プリンター機能のみ対応 *2:TIFFファイル表示可能ソフト

■ インターネットFAX機能 (オプションのInformation server +PlusIIキット拡張時)

メール通信プロトコル	SMTP/POP3
原稿サイズ	A3/B4/A4
符号化方式	MH/MR/MMR/JBIG
通信規格	ITU-T T.37 (シンプルモード・フルモード)
解像度	最大600×600dpi相当
中間調	256階調 (ディザマトリクス)
ファイルフォーマット	TIFF/PDF
SMTP送受信	IPアドレス直接指定 (ダイレクトSMTP送信), SMTP受信

■ 外形寸法図 (単位:mm)

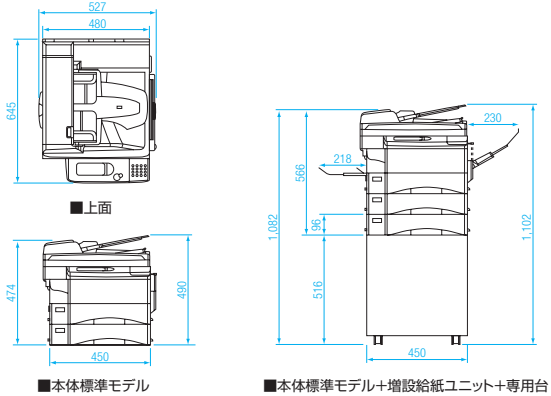

本体標準価格 (搬入設置料金) (税別)

1341f<スタートナー付> 598,000円 (30,000円)

*上記搬入設置料はコニカミナルタビジネスソリューションズ (株) が設置した場合の実費例です。
*特殊作業 (クレーン車使用等) の場合は、別途料金が必要となります。

*KONICA MINOLTA, KONICA MINOLTAロゴ, Giving Shape to Ideasは日本およびその他の国におけるコニカミナルタ株式会社の登録商標または商標です。*Windowsは米国Microsoft Corporation の米国およびその他の国における登録商標または商標です。*その他のブランド名および製品名は各社の登録商標または商標です。*製品の仕様・外観・価格は都合により予告なしに変更する場合があります。*本紙掲載の商品の色調は印刷のため実物と異なる場合があります。*本紙掲載の価格には消費税が含まれておりませんので、ご購入の際は別途申し受けます。*保守サービスのために必要な補修用性能部品の最低保有期間は、複写機の製造中止後7年間です。*このカタログに記載されている商品は国内仕様のため海外では使用できません。*製品改良のため、仕様及び外観の一部を予告なく変更する場合があります。あらかじめご了承ください。

【ご注意】

*国内外で流通する紙幣、貨幣、政府発行の証券類、未使用の郵便切手、郵便はがき、政府発行の印紙類などをコピーすることは法律で禁止されています。
*著作権の目的となっている書籍、音楽、絵画、版画、地図、映画、図画、写真などの著作物は、個人的に、または家庭内その他、これに準ずる限られた範囲内で使用するためにコピーする以外は禁じられています。



このカタログには植物油インキを使用しています。

コニカミナルタ情報機器事業の生産事業所およびその生産関係会社の全てにおいてISO14001を取得しています。また、国内販売会社であるコニカミナルタビジネスソリューションズおよびその子会社の全拠点でも認証を取得しています。

〈国内総販売元〉
コニカミナルタ ビジネスソリューションズ株式会社
〒105-0023 東京都港区芝浦1-1-1

—お問い合わせはフリーダイヤルでお気軽にどうぞ—

〈お客様相談室〉 ☎ **0120-805039**

受付時間は土、日、祝日を除く9:00~12:00、13:00~17:00でお受けします。

■おことわり 確認のためお問い合わせ内容を録音させていただきます。ご了承下さい。
消耗品・修理・保守・サービスに関するお問い合わせは、ご購入いただいた当社販売店へご連絡ください。

製品についての詳しい情報は、インターネットでご覧いただけます。 <http://bj.konicaminolta.jp>



KONICA MINOLTA

1341f

本紙記載の価格、料金には消費税が含まれておりません。
ご購入の際には、別途申し受けます。

■ オプションシステム & 価格表

外部取付オプション

ハンドセット
10,000円



増設給紙ユニット*
B4~A5までの用紙を300枚セットできます。
50,000円

ヒーター付給紙ユニット*
B4~A5までの用紙を300枚セットできます。
60,000円

※どちらか1つ増設可能。(最大3段給紙まで)



専用台
38,000円

1341f 本体
〈2段トレイ+マルチ手差し〉
598,000円
(1,000枚相当のスタートナー1個付)

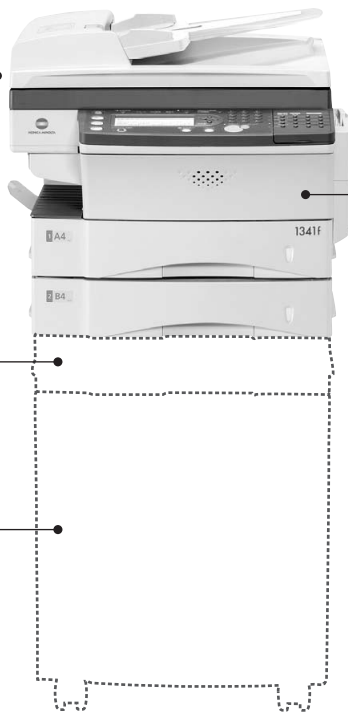

内蔵オプション

Information server +PlusIIキット [WS-550]
ネットワーク対応GDIプリンター、スキャナー、PC-FAX送受信など情報共有を促進する機能拡張
168,000円

アーカイブ拡張キット [AC-150]
FAX送信画像データ保存機能
30,000円

※装着にはInformation server +PlusIIキットが必要です。

2回線 (スーパーG3) キット [AL-600]
スーパーG3FAX、2回線目拡張
120,000円

32MB増設メモリーキット
70,000円

プリンターコントローラーキット [OP-500]
USB接続のローカルPCLプリンター、TWAINスキャナー機能拡張
150,000円

ネットワークプリンターキット [NP-500]
[OP-500] 装着時のネットワーク拡張キット
80,000円

※装着には[OP-500]が必要です。

その他のオプション

固定脚 (転倒防止用) 5,800円

防塵カバー 4,500円

ヒーターキット (スキャナー用)
3,500円

済みスタンプ (交換用)
〈ピンク・青〉各1,000円

■ 機能別オプション対応表

1341f (コピー、FAX機能標準搭載)		Information server +PlusIIキット [WS-550]	プリンターコントローラーキット [OP-500]	ネットワークプリンターキット [NP-500]
PC-FAX送受信		○		—
インターネットFAX		○		—
ダイレクトSMTP通信		○		—
GDIプリンター	ネットワーク対応	○		—
	ローカル接続	—		[OP-500]
PCLプリンター	ネットワーク対応	—		[OP-500] + [NP-500]
	ローカル接続	—		[OP-500]
TWAINスキャナー	ネットワーク対応	○		[OP-500] + [NP-500]
	ローカル接続	○		—
Scan to Folder		○		—
Scan to E-mail		○		—
Scan to Web		○		—

■本体標準価格

1341f 598,000円 (標準搬入設置料金30,000円) <税別>

オプション	標準価格(税別)	取付料金(税別)	備考
専用台	38,000円	2,500円	
ハンドセット	10,000円	2,500円	
増設給紙ユニット*1	50,000円	5,000円	300枚給紙
ヒーター付給紙ユニット*1	60,000円	5,000円	寒冷地対策用、300枚給紙
Information server +PlusIIキット [WS-550]	168,000円	5,000円	ネットワーク対応GDIプリンター/スキャナー、PC-FAX送受信など情報共有を促進する機能拡張
プリンターコントローラーキット [OP-500]	150,000円	10,000円	USB接続のローカル(PCL)プリンター、TWAINスキャナー機能拡張
ネットワークプリンターキット [NP-500]	80,000円	5,000円	プリンターコントローラーキット [OP-500] 装着時のネットワーク拡張キット
2回線(スーパーG3)キット [AL-600]	120,000円	5,000円	スーパーG3FAX、2回線目拡張
32MB増設メモリーキット	70,000円	5,000円	
アーカイブ拡張キット*2 [AC-150]	30,000円	—	FAX送信画像データ保存
固定脚*3	5,800円	2,500円	転倒防止用(専用台の左/背面/右の3ヶ所をアンカーで固定)
ヒーターキット(スキャナー用)	3,500円	2,500円	寒冷地対策用
防塵カバー	4,500円	—	
済スタンプ(交換用/ピンク)	1,000円	—	1個入り、スタンプ可能枚数:約10,000枚
済スタンプ(交換用/青)	1,000円	—	1個入り、スタンプ可能枚数:約30,000枚

*1:どちらか1つ増設可能。 *2:装着にはInformation server +PlusIIキットが必要です。 *3:アンカー工事については、別途専門の業者に依頼下さい。

*オプション複数取付の場合は、それぞれの取付料を申し受けます。

■クライアント環境設定料

サービス名	設定料金(税別)	備考
プリンター出力セットアップ(LAN経由)	3,000円/1ソフトウエア・台	プリンタードライバーのインストールと設定、LPRソフト(WindowsのStandard TCP/IP Port含む)のインストールとポート設定(弊社出力機以外の場合は4000円/台)。但し、プリンターコントローラー取付料金に、パソコン1台分のプリンタードライバーのインストール、設定、操作指導を含んでおりますので、2台目以降のセットアップ料金になります。
プリンタードライバーインストール(ローカル接続)	2,500円/1ソフトウエア・台	プリンタードライバーのインストールと設定
LPRソフトウエアインストール	2,500円/台	LPRソフト(WindowsのStandard TCP/IP Port含む)のインストールとポート設定
プリンター共有セットアップ	3,000円/台	ネットワーク内に設置されたプリンターの共有設定
Eメール設定	2,000円/台	1アカウントの追加と設定(MS-Outlookシリーズに限る)
スキャナー設定	2,500円/台	弊社複合機に関わる、Scan to SMBのクライアント/パソコンの設定と複合機側のワンタッチの作成
スキャナー設定およびセキュリティソフトの設定	3,000円/台	弊社複合機に関わる、Scan to SMBのクライアント/パソコンの設定と複合機側のワンタッチの作成、およびセキュリティソフトの設定変更

■アプリケーションインストール料

サービス名	設定料金(税別)	備考
ソフトウエアインストール(単体アプリケーション)	3,000円/台	1ソフトウエアのインストールと動作確認
ソフトウエアインストール (総合ソフトウエア)	4,000円/台	MS-Officeのインストールと動作確認
	6,000円/台	基本CD-ROM
	3,000円/台	付属CD-ROM
ソフトウエアアンインストール	2,000円/1ソフトウエア・台	MS-Officeのアンインストール(アンインストール機能付のものに限る)
バンドルソフトウエアインストール	2,500円/1ソフトウエア・台	弊社出力機/バンドルソフトウエアのインストール設定と接続の確認
セキュリティソフトウエアインストール	5,000円/1ソフトウエア・台	セキュリティソフトウエア(Norton Anti Virus、ウイルスバスター等)のインストールと設定

*上記オプション取付料金、クライアント環境設定料およびアプリケーションインストール料は、コニカミルタビジネスソリューションズ(株)が設置した場合の実費例です。

■保守サービス

1341fをご購入の際には、保守サービスシステムとしてコピーキットシステム契約またはスポットシステム契約のいずれかを選択して頂きます。

■コピーキットシステム

コピーキットシステムをご契約頂きますと、下記キットをご購入(但しドラムカートリッジは貸与)いただくことによって保守サービスを実施いたします。機械が万一故障した場合は、専門のサービス技術者が訪問し修理いたします。必要に応じて故障箇所以外の調整や感光体、部品の交換を行います。

コピーキットシステム料金(税別)

名称	使用可能プリント	標準価格
1341f コピーキット	A4 6%標準原稿 6,000カウント相当分 ※コピー、FAX、プリンター出力時の合計カウント	45,000円

*ドラムカートリッジの貸与料、部品の交換、調整に必要な費用及び保守サービス料金は、左記のキット価格に含まれております。但し、用紙代は含まれておりません。

*ご契約終了時には、ドラムカートリッジをご返却していただきます。

*左記の標準価格の有効期間はご契約日より5年間で。

*ご契約日より5年経過後は、コピーキット価格を据え置いた上、「追加年間保守プラン」または、「更新期間追加基本料プラン」から1年毎に契約を更新していただき追加保守料金を請求させていただきます。

<追加年間保守プラン>追加保守料金(税別) >

・6年目:27,000円/年・台 7年目:36,000円/年・台

<更新期間追加基本料プラン>追加保守料金(税別) >

・訪問出張作業のご要請の都度、10,000円を申し受けます。また部品代も別途請求させていただきます。上記更新プランのいずれもお申込みされない場合は、スポットシステム契約をご選択下さい。

*第三者既使用機は除きます。

■スポットシステム

機械の修理とドラムカートリッジ、トナー、部品、その他の関連商品の供給および交換をお客様のご要請の都度、有償でお引受けするシステムです。ドラムカートリッジ、トナー、部品、その他の商品をお買い上げいただけます。詳細につきましては、販売担当者にお問合せ下さい。

<国内総販売元>

コニカミルタ ビジネスソリューションズ株式会社

〒105-0023 東京都港区芝浦1-1-1

本紙の記載内容は2014年8月現在のものです。 9251-1038-50 1408T P6